

**ALDI** | Производство современной светотехники



## КАТАЛОГ ПРОДУКЦИИ



Промышленное  
освещение



Уличное  
освещение



Офисное  
освещение



Взрывозащитное  
освещение

# СВЕТИЛЬНИК СВЕТОДИОДНЫЙ СЕРИИ ALDI 01 (03)



Светильники серии ALDI 01(03) предназначены для применения в системах освещения промышленных, торговых, складских и спортивных помещений, автодорог, парков, скверов. Вся продукция ТМ ALDI произведена в России, на основе компонентов, произведенных в России.

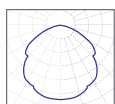

косинусная  
Д КСС 120°

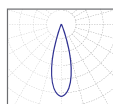

концентрированная  
К30 КСС 30°

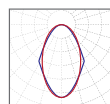

глубокая  
К60 КСС 60°

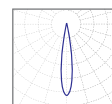

концентрированная  
К10 КСС 10°

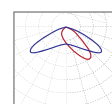

широкая  
Ш КСС 140°x30°

## Технические характеристики СЕРИИ ALDI 01(03):

IP67	5 лет	До 100 000 часов	I	>80	<1%
Степень защиты от воздействия окружающей среды	Гарантия	Ресурс работы	Класс электробезопасности	Индекс цветопередачи	Пульсация светового потока
Д, К, Г, Л, Ш	10°-155°	240 мА	150 мА	0,98	от -60°C до +60°C
Кривая силы света	Угол раскрытия луча	Максимальный ток светодиода	Рабочий ток светодиода	Коэффициент мощности	Рабочая температура
170-270 В	• 3000K • 4000K • 5000K • 6000K	Анодированный алюминий	Прозрачный поликарбонат, закаленное стекло – доп. функция	50-60 Гц	Samsung (без оптики)/Lumileds/CREE (с оптикой)
Напряжение питания сети	Цветовая температура	Корпус	Рассеиватель	Частота питающей сети	Светодиоды

ДЕКЛАРАЦИИ О СООТВЕТСТВИИ ЕАЭС N RU Д-RU.АД35.В.01399

Чертеж светильника СЕРИИ ALDI 01 –  
крепление на поворотной лире:

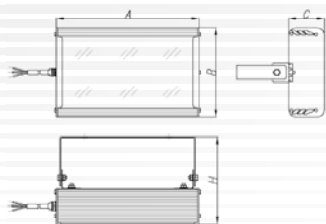

Чертеж светильника СЕРИИ ALDI 03 –  
уличное исполнение для крепления  
на консоль:



Таблица с переменными техническими характеристиками серии ALDI 01(03):

Наименование	Потребляемая мощность, Вт	Световой поток, Лм	Количество светодиодов	Масса, кг	Габаритные размеры АхВхСхН, мм
ALDI 01(03)/50-IP65(IP67)	50	6500	90	3,7	302x190x76
ALDI 01(03)/60-IP65(IP67)	60	7800	108	3,8	302x190x76
ALDI 01(03)/70-IP65(IP67)	70	9100	126	3,83	302x190x76
ALDI 01(03)/80-IP65(IP67)	80	10400	144	3,91	302x190x76
ALDI 01(03)/90-IP65(IP67)	90	11700	162	3,91	302x190x76
ALDI 01(03)/100-IP65(IP67)	100	13000	180	4	602x194x72x192
ALDI 01(03)/120-IP65(IP67)	120	15600	216	7,43	602x194x72x192
ALDI 01(03)/150-IP65(IP67)	150	19500	256	7,92	602x194x72x192
ALDI 01(03)/160-IP65(IP67)	160	20800	320	8,18	602x194x72x192
ALDI 01(03)/180-IP65(IP67)	180	23400	320	8,18	902x194x72x192
ALDI 01(03)/200-IP65(IP67)	200	26000	360	8,39	902x194x72x192
ALDI 01(03)/240-IP65(IP67)	240	31200	432	11,78	902x194x72x192
ALDI 01(03)/300-IP65(IP67)	300	39000	540	15,84	602x380x76x200
ALDI 01(03)/400-IP65(IP67)	400	52000	720	16,78	902x380x76x200

Таблица с переменными техническими характеристиками СЕРИИ ALDI 01(03)  
с вторичной оптикой:

Наименование	Потребляемая мощность, Вт	Световой поток, Лм	Количество светодиодов	Масса, кг	Габаритные размеры АхВхСхН, мм
ALDI 01(03)/40-(IP67)-XY	20	4800	48	3,91	302x190x76
ALDI 01(03)/80-(IP67)-XY	80	9600	96	4,25	302x190x76
ALDI 01(03)/120-(IP67)-XY	120	14400	144	5,43	502x190x76
ALDI 01(03)/160-(IP67)-XY	160	19200	192	7,92	602x190x76
ALDI 01(03)/200-(IP67)-XY	200	24000	240	8,5	902x190x76
ALDI 01(03)/240-(IP67)-XY	240	28800	288	12,3	902x190x76
ALDI 01(03)/300-(IP67)-XY	300	36000	384	15,84	602x380x76

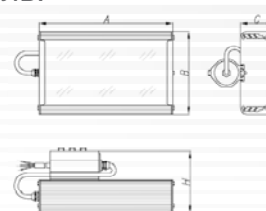
\*X – кривая сила света, К, Г, Л, Ш, по согласованию с клиентом.

\*Y – угол рассеивания, любой по согласованию с клиентом.

\* – в таблицах переменных характеристик указаны стандартные уровни мощности светильников, по желанию клиента, есть возможность изготовить светильники любой мощности.

#### Дополнительные опции:

- Существует возможность изготовления светильников, работающих с напряжением сети 12, 24, 36 В и постоянном токе.
- Возможность установки защиты от перепадов напряжения до 380 вольт, что предохраняет дорогостоящее светодиодное оборудование от выхода из строя.
- Возможность установки закаленного стекла в случае эксплуатации в агрессивной промышленной среде.
- Возможность установки аварийного блока питания 1,5 - 3 часа.
- Возможность установки функции диммирования.

# СВЕТИЛЬНИК СВЕТОДИОДНЫЙ СЕРИИ ALDI 02(04)



Светильники серии ALDI 02(04) предназначены для применения в системах освещения промышленных, торговых, складских и спортивных помещений, автодорог, парков, скверов. Вся продукция ТМ ALDI произведена в России, на основе компонентов, произведенных в России.

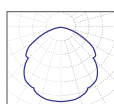

косинусная  
Д КСС 120°

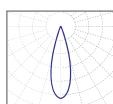

концентрированная  
К30 КСС 30°

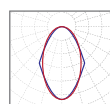

глубокая  
К60 КСС 60°

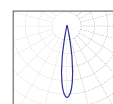

концентрированная  
К10 КСС 10°

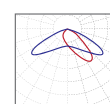

широкая  
Ш КСС 140°x30°

## Технические характеристики СЕРИИ ALDI 02(04):

IP67	5 лет	До 100 000 часов	I	>80	<1%
Степень защиты от воздействия окружающей среды	Гарантия	Ресурс работы	Класс электробезопасности	Индекс цветопередачи	Пульсация светового потока
Д, К, Г, Л, Ш	10°-155°	240 мА	150 мА	0,98	От -60°C до +50°C
Кривая силы света	Угол раскрытия луча	Максимальный ток светодиода	Рабочий ток светодиода	Коэффициент мощности	Рабочая температура
170-270 В	• 3000К • 4000К • 5000К • 6000К	Анодированный алюминий	Прозрачный поликарбонат, закаленное стекло – доп. функция	50-60 Гц	Samsung (без оптики)/ Lumileds/CREE (с оптикой)
Напряжение питания сети	Цветовая температура	Корпус	Рассеиватель	Частота питающей сети	Светодиоды

ДЕКЛАРАЦИЯ О СООТВЕТСВИИ ЕАЭС N RU Д-РУ.АД35.В.01399

Чертеж светильника СЕРИИ ALDI 02 –  
крепление на поворотной лире:

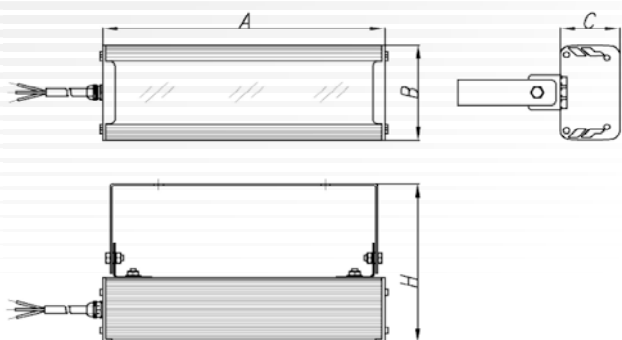

Чертеж светильника СЕРИИ ALDI 04 –  
уличное исполнение для крепления  
на консоль:

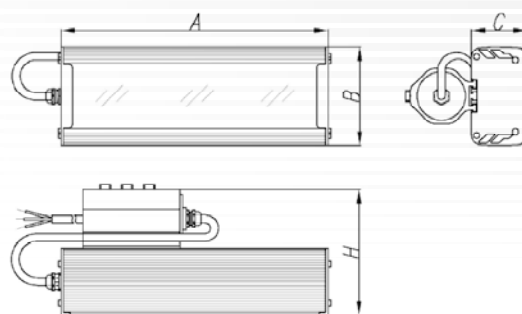

**Таблица с переменными техническими характеристиками светильников СЕРИИ ALDI 02(04)**

Наименование	Потребляемая мощность, Вт	Световой поток, Лм	Количество светодиодов	Масса, кг	Габаритные размеры АхВхСхН, мм
ALDI 02(04)/20-IP67 (IP65)	20	2600	36	2,2	302x112x56x137
ALDI 02(04)/30-IP67 (IP65)	30	3900	64	2,3	302x112x56x137
ALDI 02(04)/40-IP67 (IP65)	40	5200	72	2,4	302x112x56x137
ALDI 02(04)/50-IP67 (IP65)	50	6500	96	2,5	302x112x56x137
ALDI 02(04)/60-IP67 (IP65)	60	7800	108	4,1	602x112x56x137
ALDI 02(04)/70-IP67 (IP65)	70	9100	128	4,2	602x112x56x137
ALDI 02(04)/80-IP67 (IP65)	80	10400	144	4,3	602x112x56x137
ALDI 02(04)/90-IP67 (IP65)	90	11700	160	4,4	602x112x56x137
ALDI 02(04)/100-IP67 (IP65)	100	13000	180	4,5	602x112x56x137
ALDI 02(04)/200-IP67 (IP65)	200	26000	360	9,5	602x224x64x137

**Таблица с переменными техническими характеристиками светильников СЕРИИ ALDI 02(04) с вторичной оптикой:**

Наименование	Потребляемая мощность, Вт	Световой поток, Лм	Количество светодиодов	Масса, кг	Габаритные размеры АхВхСхН, мм
ALDI 02(04)/20-(IP67)-XY	20	2400	24	2	252x112x64
ALDI 02(04)/40-(IP67)-XY	40	4800	48	2,2	302x112x64
ALDI 02(04)/60-(IP67)-XY	60	7200	72	3,2	335x112x64
ALDI 02(04)/80-(IP67)-XY	80	9600	96	4,3	502x112x64
ALDI 02(04)/100-(IP67)-XY	100	12000	120	4,9	602x112x64
ALDI 02(04)/200-(IP67)-XY	200	24000	240	10	602x224x64

\*X – кривая сила света, К, Г, Л, Ш, по согласованию с клиентом.

\*Y – угол рассеивания, любой по согласованию с клиентом.

\* – в таблицах переменных характеристик указаны стандартные уровни мощности светильников, по желанию клиента, есть возможность изготовить светильники любой мощности.

#### Дополнительные опции:

- Существует возможность изготовления светильников, работающих с напряжением сети 12, 24, 36 В и постоянном токе.
- Возможность установки защиты от перепадов напряжения до 380 вольт, что предохраняет дорогостоящее светодиодное оборудование от выхода из строя.
- Возможность установки закаленного стекла в случае эксплуатации в агрессивной промышленной среде.
- Возможность установки аварийного блока питания 1,5 -3 часа.
- Возможность установки функции диммирования.

# Светильник светодиодный СЕРИИ ALDI LINE



Светильники серии LINE предназначены для применения в системах освещения промышленных, торговых, складских и спортивных помещений.

Вся продукция ТМ ALDI произведена в России, на основе компонентов, произведенных в России.



## Технические характеристики светильников серии ALDI 03(04)/\_-IP67-ОП\_:

IP65 (IP67)	3-5 лет	170- 270 В	• 12 VAC/VDC • 24 VAC/VDC • 36 VAC/VDC	>80	<1%
Степень защиты от воздействия окружающей среды	Гарантия	Напряжение питания сети	Возможность низковольтного исполнения	Индекс цветопередачи	Пульсация светового потока
Д	120°	240 мА	150 мА	До 100 000 часов	От -60°C до +50°C
Кривая силы света	Угол раскрытия луча	Максимальный ток светодиода	Рабочий ток светодиода	Ресурс работы	Рабочая температура
0,98	• 3000K • 4000K • 5000K • 6000K	Анодированный алюминий	Прозрачный поликарбонат, закаленное стекло – доп. опция	I	50- 60 Гц
Коэффициент мощности	Цветовая температура	Корпус светильника	Рассеиватель	Класс электробезопасности	Частота питающей сети

## Таблица с переменными техническими характеристиками серии ALDI Line:

Наименование	Потребляемая мощность, Вт	Световой поток, Лм	Количество светодиодов	Масса, кг	Габаритные размеры АxВxСxН, мм
ALDI Line/10-IP65 (IP67)	10	1250	12	1.4	302x65x53x100
ALDI Line/20-IP65 (IP67)	20	2500	24	1.5	302x65x53x100
ALDI Line/40-IP65 (IP67)	40	5000	48	2.5	602x65x53x100
ALDI Line/60-IP65 (IP67)	60	7500	72	3.6	902x65x53x100
ALDI Line/80-IP65 (IP67)	80	10000	96	4.8	1202x65x53x100
ALDI Line/100-IP65 (IP67)	100	13000	120	6.1	1502x65x53x100

ДЕКЛАРАЦИЯ О СООТВЕТСВИИ ЕАЭС N RU Д-РУ.АД35.В.01399

# Светильник светодиодный СЕРИИ ALDI PROM 022-25-IP54" (НСП)



Светильники серии ALDI prom предназначены для применения в системах освещения офисных, торговых, складских и спортивных помещений.

Данные светильники применяются как для освещения новых объектов, так и для замены существующих, менее энергоэффективных светильников со стандартными лампами: ЛБ, ДРЛ, МГЛ и ДНАТ, светильников ЛСП.



модификация  
с решеткой



модификация  
без решетки

Таблица с техническими характеристиками ALDI PROM:

IP 54	2 года	17 Вт	I	>80	<1%
Степень защиты от воздействия окружающей среды	Ресурс работы	Потребляемая мощность	Класс электробезопасности	Индекс цветопередачи	Пульсация светового потока
50-60 Гц	От -40°C до +40°C	170-270 В	•5000К	160 x 200 мм	0,98
Частота питающей сети	Рабочая температура	Напряжение питания сети	Цветовая температура	Габаритные размеры	Коэффициент мощности

Сертификат соответствия №TC RU C-RUMЛ66.В.05176 Серия №0531172

# Уличный светодиодный светильник СЕРИИ ALDI 03(04)/\_-IP67-ОП\_ на металлической опоре

Светильники серии ALDI 03(04)/\_-IP67-ОП\_ на металлической опоре предназначены для применения в системах освещения автодорог, парков, скверов. Поставляется как готовое комплексное решение в комплекте со светильником, опорой металлической и фундаментом металлическим.

Вся продукция ТМ ALDI произведена в России, на основе компонентов, произведенных в России.

## Технические характеристики светильников серии ALDI 03(04)/\_-IP67-ОП\_:

IP 67	5 лет	0,98	I	>80	<1%
Степень защиты от воздействия окружающей среды	Гарантия	Коэффициент мощности	Класс электробезопасности	Индекс цветопередачи	Пульсация светового потока
Д, К, Г, Л, Ш	10°-120°	240 мА	150 мА	До 100 000 часов	От -60°C до +50°C
Кривая силы света	Угол раскрытия луча	Максимальный ток светодиода	Рабочий ток светодиода	Ресурс работы	Рабочая температура
170-270 В	• 3000K • 4000K • 5000K • 6000K	Анодированный алюминий	Прозрачный поликарбонат, закаленное стекло – доп. опция	Samsung (без оптики)/ Lumileds/CREE (с оптикой)	50-60 Гц
Напряжение питания сети	Цветовая температура	Корпус светильника	Рассеиватель	Светодиоды	Частота питающей сети

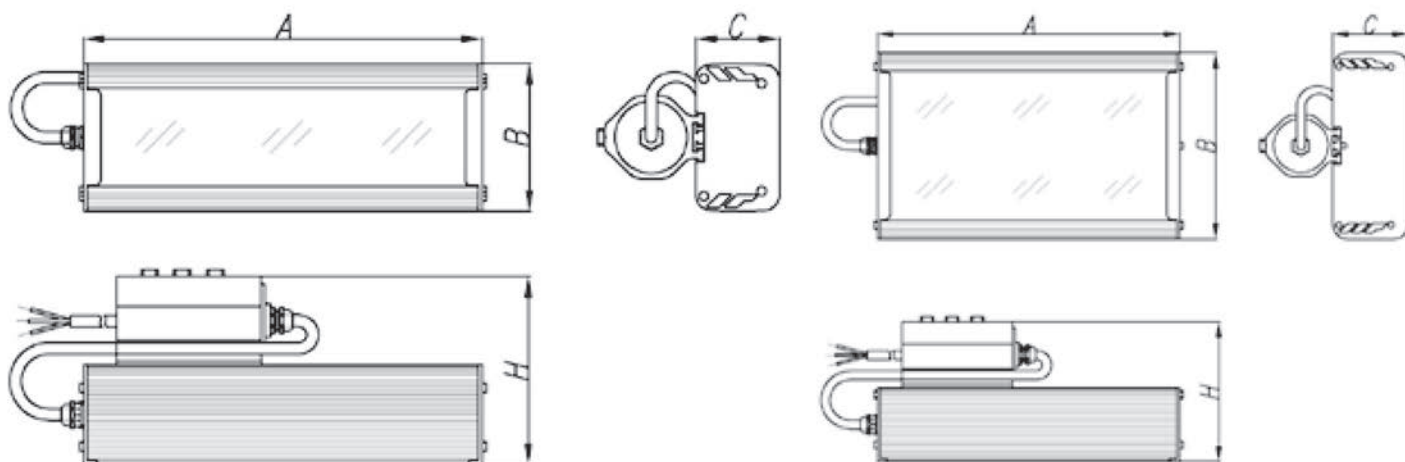

ДЕКЛАРАЦИЯ О СООТВЕТСТВИИ ЕАЭС N RU Д-РУ.АД35.В.01399



Таблица с переменными техническими характеристиками светильников для ALDI 03(04)/\_ -IP67-ОП\_:

Уличный светильник	Наименование
На однотрубной опоре ОТ	"ALDI 03(04)/_ -IP67-ОТ_" (Рис 1.)
На двутрубной опоре ОТ1	"ALDI 03(04)/_ - IP67-ОТ1_"(Рис 2.)
На однопрофильной опоре ОП	"ALDI 03(04)/_ - IP67-ОП_"(Рис 5.)
На однопрофильной опоре ОП1	"ALDI 03(04)/_ - IP67-ОП1_" (Рис 3.)
На двупрофильной опоре ОП2	"ALDI 03(04)/_ - IP67-ОП2_"(Рис 4.)
Покрытие	Эмаль - RAL любой по согласованию с заказчиком

Уличный светильник на однотрубной опоре ОТ:



Рис. 1

Уличный светильник двух трубной опоре ОТ1:

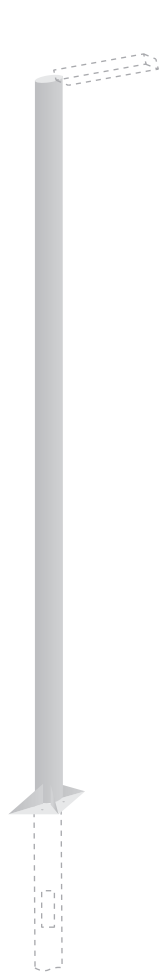

Рис. 2

Уличный светильник однопрофильной опоре ОП1:



Рис. 3

Уличный светильник двух профильной опоре ОП2:

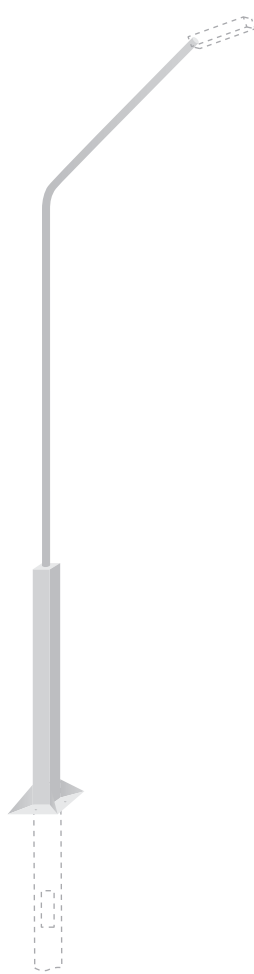

Рис. 4

Уличный светильник однопрофильной опоре ОП:

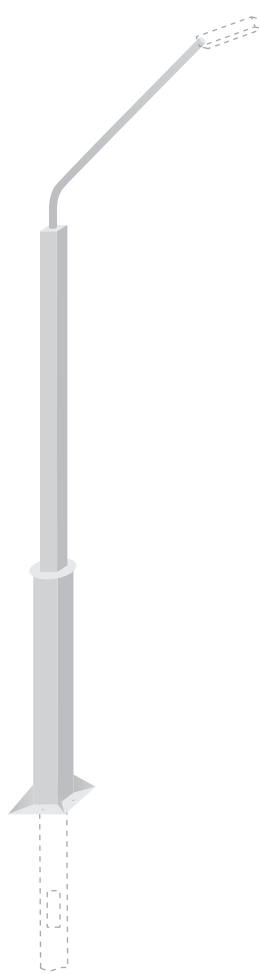

Рис. 5

**Дополнительные опции:**

- Возможность установки защиты от перепадов напряжения до 380 вольт, что предохраняет дорогостоящее светодиодное оборудование от выхода из строя.
- Возможность установки аварийного блока питания.

# Светильник светодиодный СЕРИИ ALDI PROM 021

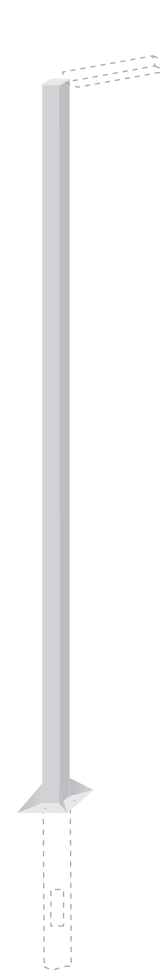

Светильники серии ALDI prom предназначены для применения в системах освещения офисных, торговых, складских и спортивных помещений.

Данные светильники применяются как для освещения новых объектов, так и для замены существующих, менее энергоэффективных светильников со стандартными лампами: ЛБ, ДРЛ, МГЛ и ДНАТ, светильников ЛСП



## Технические характеристики СЕРИИ ALDI 02(04):

IP 65	3 года	До 60 000 часов	I	>80	<1%
Степень защиты от воздействия окружающей среды	Гарантия	Ресурс работы	Класс электробезопасности	Индекс цветопередачи	Пульсация светового потока
Д	120°	240 мА	150 мА	0,98	От -40°C до +40°C
Кривая силы света	Угол раскрытия луча	Максимальный ток светодиода	Рабочий ток светодиода	Коэффициент мощности	Рабочая температура
170-270 В	• 3000K • 4000K • 5000K • 6000K	1270x152x100	Опционально: 1,5 ч, 3 ч работы в аварийном режиме	50-60 Гц	
Напряжение питания сети	Цветовая температура	Габаритные размеры	Аварийный блок питания (АБП)	Частота питающей сети	

Сертификат соответствия №ТС RU С-RUMЛ66.В.05176 Серия №0531172

Габаритные размеры светильника серии ALDI prom 021:



Таблица с техническими характеристиками светильников серии ALDI PROM 021:

Наименование	Потребляемая мощность, Вт	Световой поток, Лм при $T_a=50^{\circ}\text{C}$		Количество светодиодов (минимальное)	Масса, кг
		Призматический	Опаловый		
ALDI prom 021/30-IP65	30	3700	2700	48	3
ALDI prom 021/35-IP65	35	4200	3150	56	3
ALDI prom 021/40-IP65	40	5000	3700	64	3
ALDI prom 021/45-IP65	45	5400	4000	70	3
ALDI prom 021/50-IP65	50	6000	4500	80	3,5
ALDI prom 021/60-IP65	60	7200	5400	96	3,5
ALDI prom 021/70-IP65	70	8400	6300	112	3,5

**Дополнительные опции:**

- Существует возможность изготовления светильников, работающих с напряжением сети 12, 24, 36 В и постоянном токе.
- Возможность установки в ригельного блока питания 1,5-3 ч.
- Возможность установки функции диммирования.

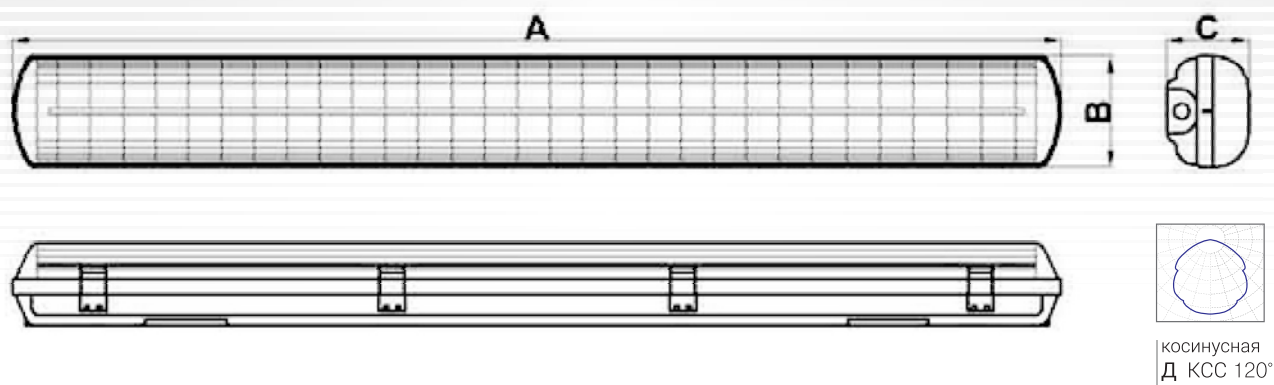
# Светильник светодиодный СЕРИИ ALDI OFFICE 031



Светильники серии ALDI office предназначены для применения в системах освещения офисных, торговых, складских и спортивных помещений.

Данные светильники применяются как для освещения новых объектов, так и для замены существующих, менее энергоэффективных светильников со стандартными лампами: ЛБ, ДРЛ, МГЛ и ДНАТ, светильников ЛСП



## Технические характеристики СЕРИИ ALDI OFFICE 031

3 года	IP20/ IP40/ IP54	0,98	50- 60 Гц	>80	<1%
Гарантия	Степень защиты от воздействия окружающей среды	Коэффициент мощности	Частота питающей сети	Индекс цветопередачи	Пульсация светового потока
Д <i>рассеиватель призматический</i>	120°	240 мА	150 мА	До 60 000 часов	От -40°C до +40°C
Кривая силы света	Угол раскрытия луча	Максимальный ток светодиода	Рабочий ток светодиода	Ресурс работы	Рабочая температура
I	• 3000K • 4000K • 5000K • 6000K	595x595x40	Опционально: 1,5ч,3ч <i>работы в аварийном режиме</i>	170- 270 В	Класс электробезопасности
Класс электробезопасности	Цветовая температура	Габаритные размеры	Аварийный блок питания (АБП)	Напряжение питания сети	

Сертификат соответствия №TC RU C-RUMЛ66.В.05176 Серия №0531172

Габаритные размеры светильника  
серии ALDI 031 office:



Таблица техническими характеристиками светильников СЕРИИ ALDI OFFICE 031

Наименование	Потребляемая мощность, Вт	Световой поток, Лм при Ta=50°C		Количество светодиодов (минимальное)	Масса, кг
		Призматический	Опаловый		
ALDI office 031/20-IP20(IP40)	20	2500	2000	32	3,2
ALDI office 031/30-IP20(IP40)	30	3700	2700	48	3,3
ALDI office 031/35-IP20(IP40)	35	4200	3150	56	3,3
ALDI office 031/40-IP20(IP40)	40	5000	3700	64	3,3
ALDI office 031/45-IP20(IP40)	45	5400	4000	70	3,3
ALDI office 031/50-IP20(IP40)	50	6000	4500	80	3,5
ALDI office 031/60-IP20(IP40)	60	7200	5400	96	3,5
ALDI office 031/70-IP20(IP40)	70	8400	6300	112	3,6

Таблица техническими характеристиками светильников СЕРИИ ALDI OFFICE 031 со степенью защиты IP54

Наименование	Потребляемая мощность, Вт	Световой поток, Лм	Количество светодиодов	Масса, кг	Габаритные размеры АхВхСхН, мм
ALDI office 031/30-IP54	30	3700	2700	48	3,3
ALDI office 031/35-IP54	35	4200	3150	56	3,3
ALDI office 031/40-IP54	40	5000	3700	64	3,3
ALDI office 031/45-IP54	45	5400	4000	70	3,3

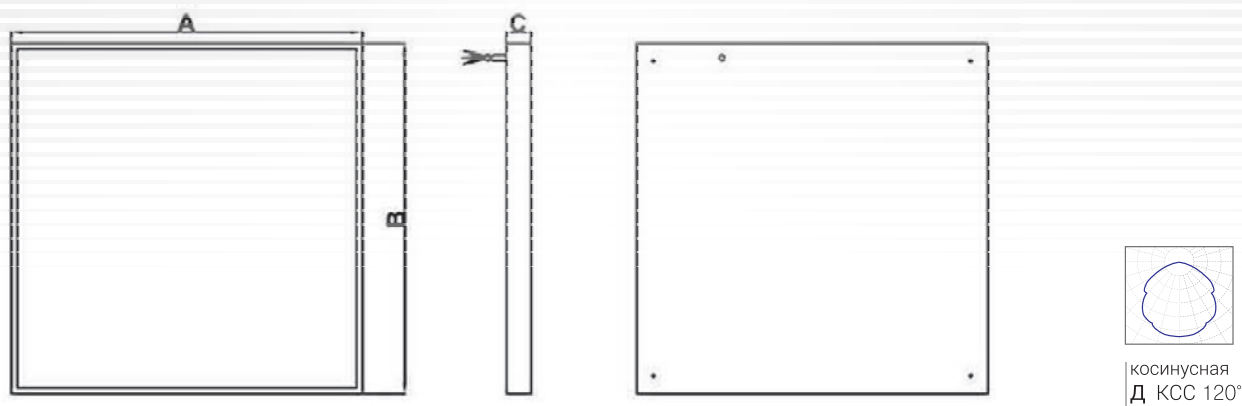
**Дополнительные опции:**

- Существует возможность изготовления светильников, работающих с напряжением сети 12, 24, 36 В и постоянном токе.
- Возможность установки защиты от перепадов напряжения до 380 вольт, что предохраняет дорогостоящее светодиодное оборудование от выхода из строя.
- Возможность установки закаленного стекла в случае эксплуатации в агрессивной промышленной среде.
- Возможность установки аварийного блока питания 1,5-3 часа.
- Возможность установки функции диммирования.

# Светильник светодиодный СЕРИИ ALDI OFFICE 032



Светильники серии ALDI office предназначены для применения в системах освещения офисных, торговых, складских и спортивных помещений.

Данные светильники применяются как для освещения новых объектов, так и для замены существующих, менее энергоэффективных светильников со стандартными лампами: ЛБ, ДРЛ, МГЛ и ДНАТ, светильников ЛСП.



## Технические характеристики СЕРИИ ALDI OFFICE 032

3 года	IP20/ IP40/ IP54	0,98	I	>80	<1%
Гарантия	Степень защиты от воздействия окружающей среды	Коэффициент мощности	Класс электробезопасности	Индекс цветопередачи	Пульсация светового потока
Д	120°	240 мА	150 мА	До 60 000 часов	От -40°C до +40°C
Кривая силы света	Угол раскрытия луча	Максимальный ток светодиода	Рабочий ток светодиода	Ресурс работы	Рабочая температура
170-270 В	• 3000К • 4000К • 5000К • 6000К	Опционально: 1,5 ч, 3 ч работы в аварийном режиме	50-60 Гц	Напряжение питания сети	Цветовая температура
Аварийный блок питания (АБП)	Частота питающей сети				

Сертификат соответствия №ТС RU C-RUMЛ66.В.05176 Серия №0531172

Габаритные размеры светильника серии ALDI 032 office:



Таблица техническими характеристиками светильников СЕРИИ ALDI OFFICE 032

Наименование	Потребляемая мощность, Вт	Световой поток, Лм при $T_a=50^{\circ}\text{C}$		Количество светодиодов (минимальное)	Масса, кг	Габаритные размеры $A \times B \times C$ , мм
		Призматический	Опаловый			
ALDI office 032/20-IP20(IP40)	20	2500	2000	32	2,1	600x180x40
ALDI office 032/30-IP20(IP40)	30	3700	2700	48	2,1	1200x180x40
ALDI office 032/35-IP20(IP40)	35	4200	3150	56	2,1	1200x180x40
ALDI office 032/40-IP20(IP40)	40	5000	3700	64	2,2	1200x180x40
ALDI office 032/45-IP20(IP40)	45	5400	4000	70	2,2	1200x180x40
ALDI office 032/50-IP20(IP40)	50	6000	4500	80	2,3	1200x180x40
ALDI office 032/60-IP20(IP40)	60	7200	5400	96	2,3	1200x180x40
ALDI office 032/70-IP20(IP40)	70	8400	6300	112	2,4	1200x180x40

**Дополнительные опции:**

- Существует возможность изготовления светильников, работающих с напряжением сети 12, 24, 36 В и постоянном токе.
- Возможность установки защиты от перепадов напряжения до 380 вольт, что предохраняет дорогостоящее светодиодное оборудование от выхода из строя.
- Возможность установки закаленного стекла в случае эксплуатации в агрессивной промышленной среде.
- Возможность установки аварийного блока питания 1,5 -3 часа.
- Возможность установки функции диммирования.

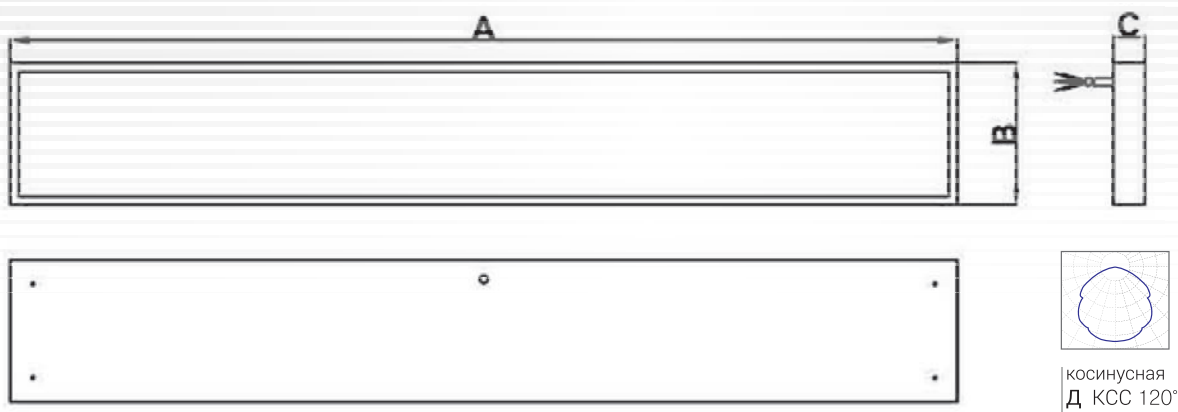

Тел.: 8 800 200 75 76  
[www.aldi-lt.ru](http://www.aldi-lt.ru)